

# DELIGHT-DESIGN

ТЕХНИЧЕСКАЯ ИНФОРМАЦИЯ

ЧЕРТЕЖИ УЗЛОВ



# DELIGHT-DESIGN

## ЧЕРТЕЖИ УЗЛОВ

### Содержание

Глухое остекление . . . . .	2
Коробка 60 со створкой Z 58 . . . . .	4
Коробка 60 со створкой Z 57 . . . . .	5
Створка Z 57 и импост 78. Двухстворчатый оконный блок с импостом . . . . .	6
Створка Z 57 и горбылек 68. Двухстворчатый безимпостный оконный блок . . . . .	7
Створка Z 57 и ложный импост (арт. 550535). Двухстворчатый безимпостный оконный блок . . . . .	8
Створка Z 57 и ложный импост (арт. 550775). Двухстворчатый безимпостный оконный блок . . . . .	9
Створка Z 58 и ложный импост (арт. 550536). Двухстворчатый безимпостный оконный блок . . . . .	10
Створка Z 57 и шульп (арт. 550085). Двухстворчатый безимпостный оконный блок . . . . .	11
Створка Z 58 и импост 78. Одностворчатый оконный блок с глухой частью . . . . .	12
Створка Z 57 и импост 78. Одностворчатый оконный блок с глухой частью . . . . .	13
Импост 78. Перемычка в створке (коробке) . . . . .	14
Горбылек 68. Перемычка в створке (коробке). . . . .	15
Крепление направляющей шины наклонно-сдвижной двери . . . . .	16

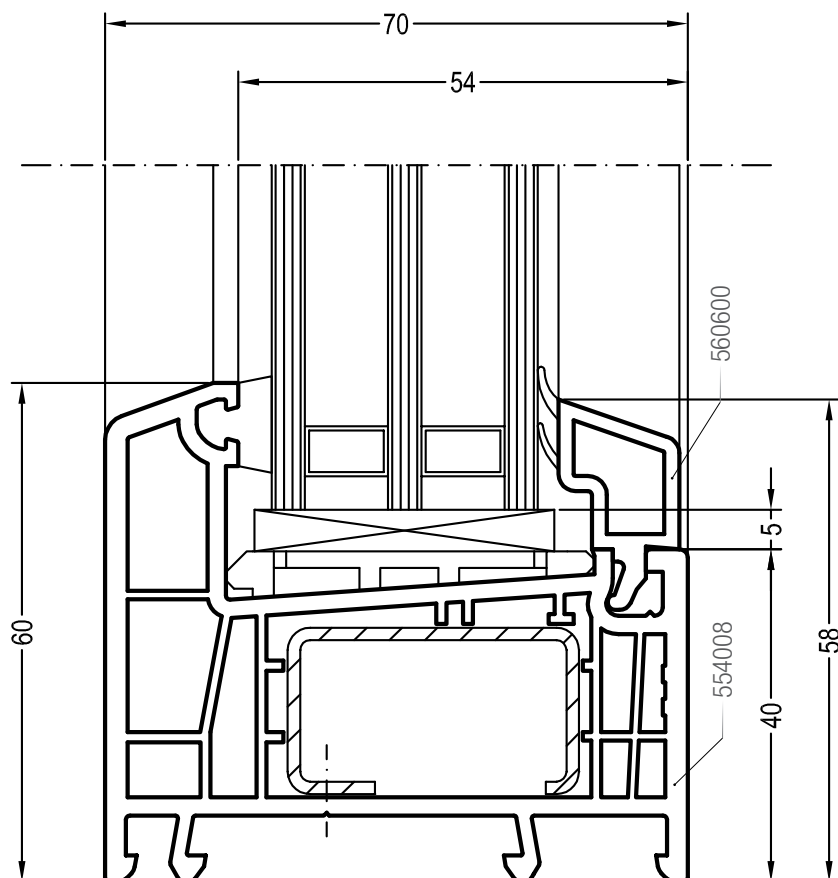

Чертежи узлов  
Глухое остекление

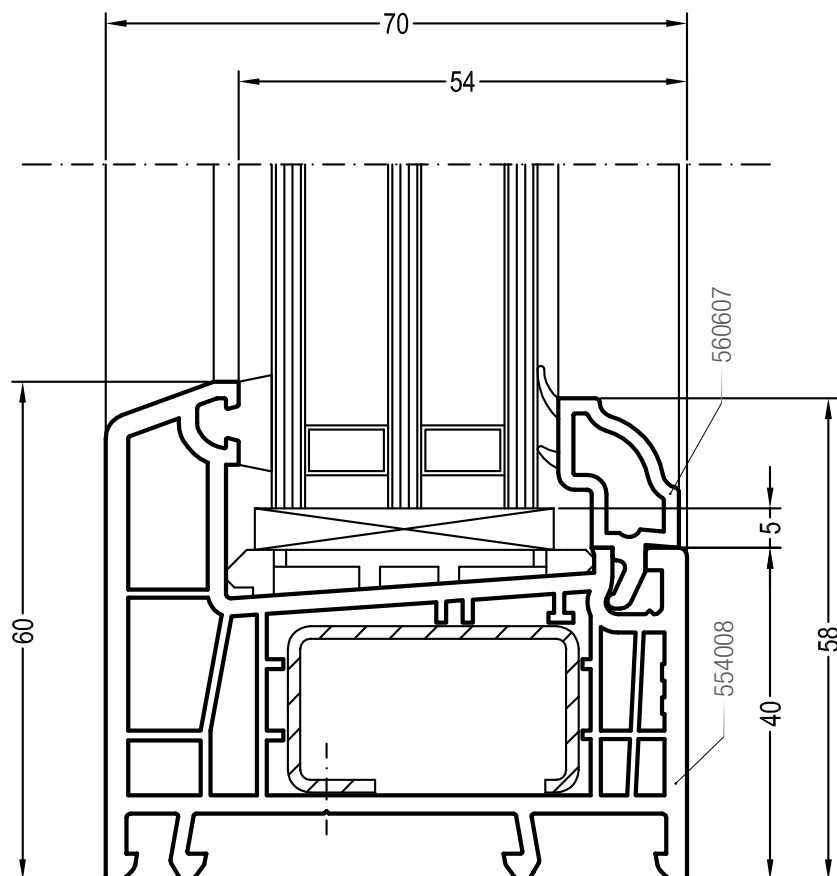
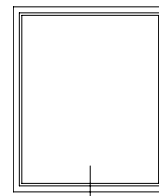

Чертежи узлов  
Коробка 60 со створкой Z 58

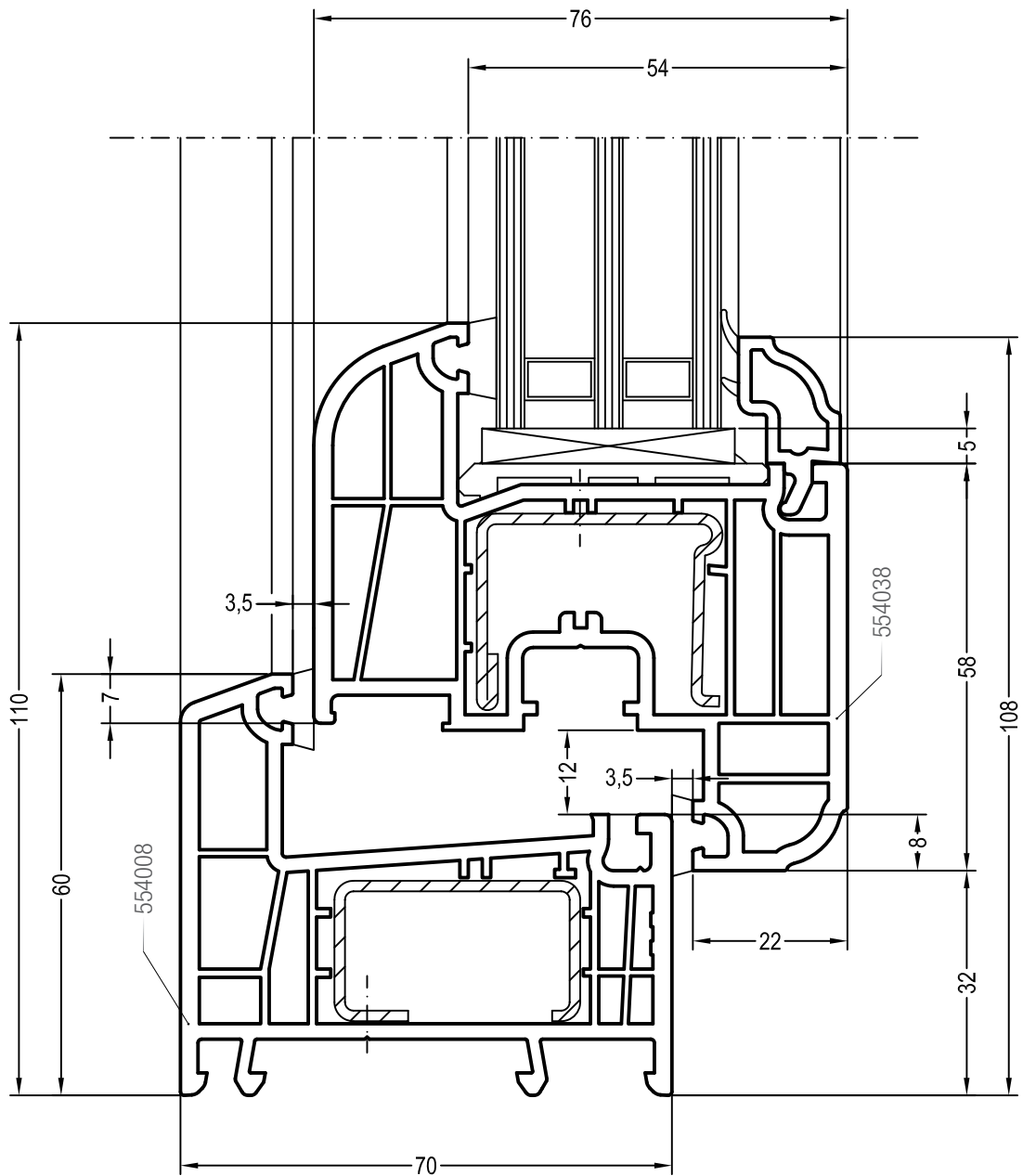
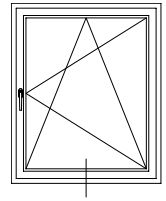

Чертежи узлов  
Коробка 60 со створкой Z 57

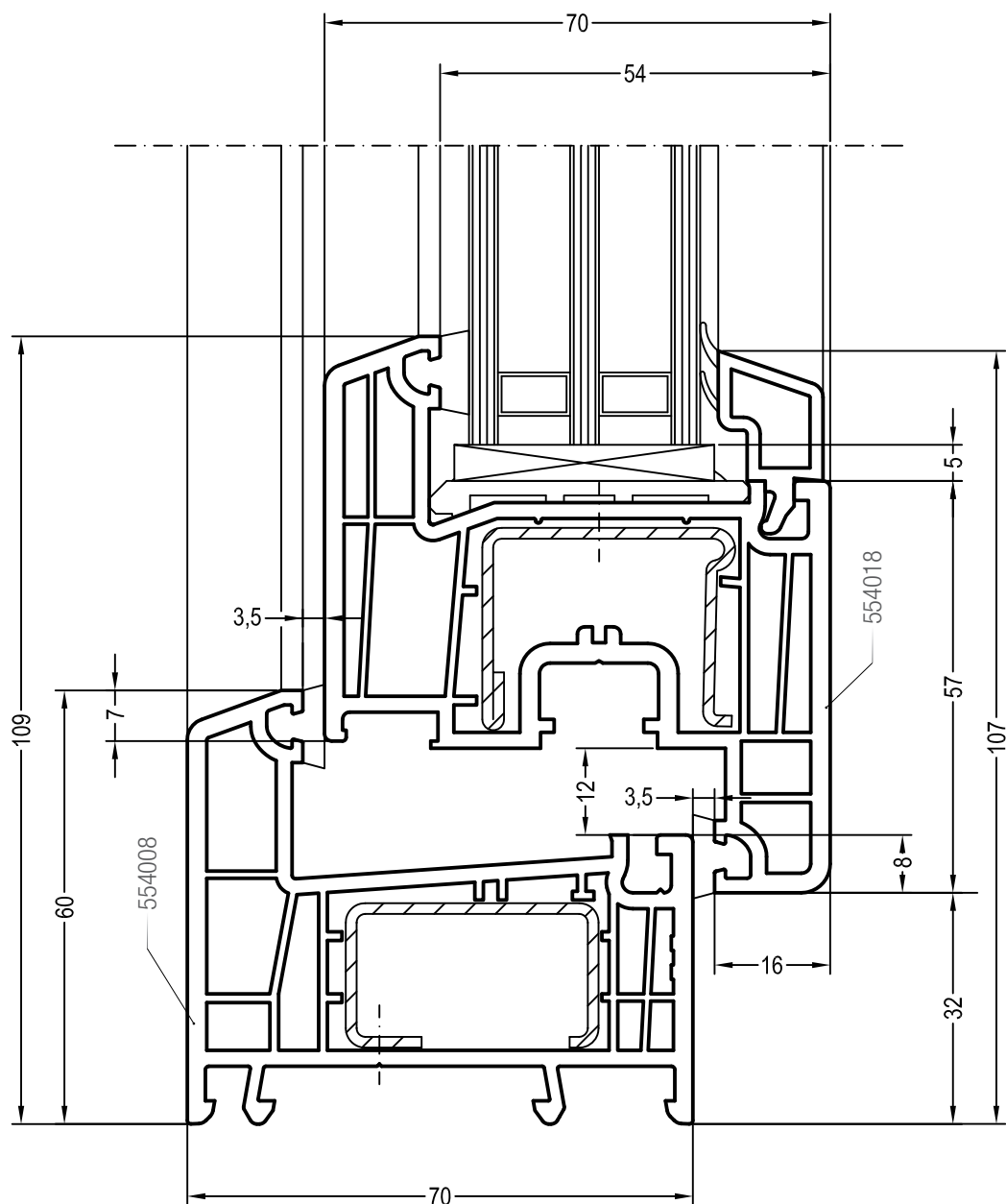
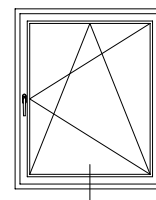

# Чертежи узлов

Створка Z 57 и импост 78

Двухстворчатый оконный блок с импостом

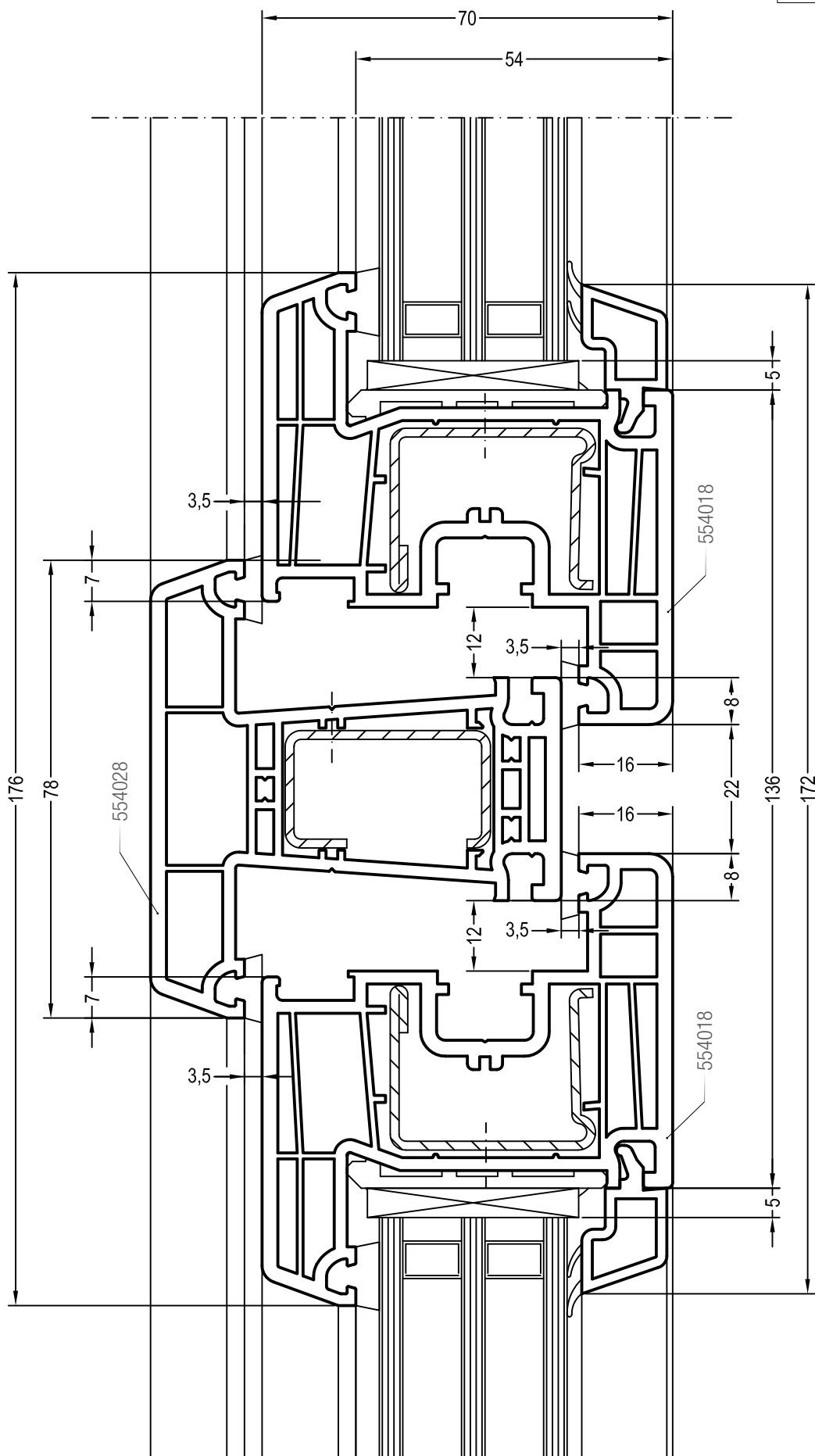
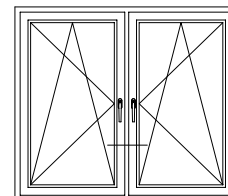



# Чертежи узлов

Створка Z 57 и горбылек 68

Двухстворчатый безимпостный оконный блок

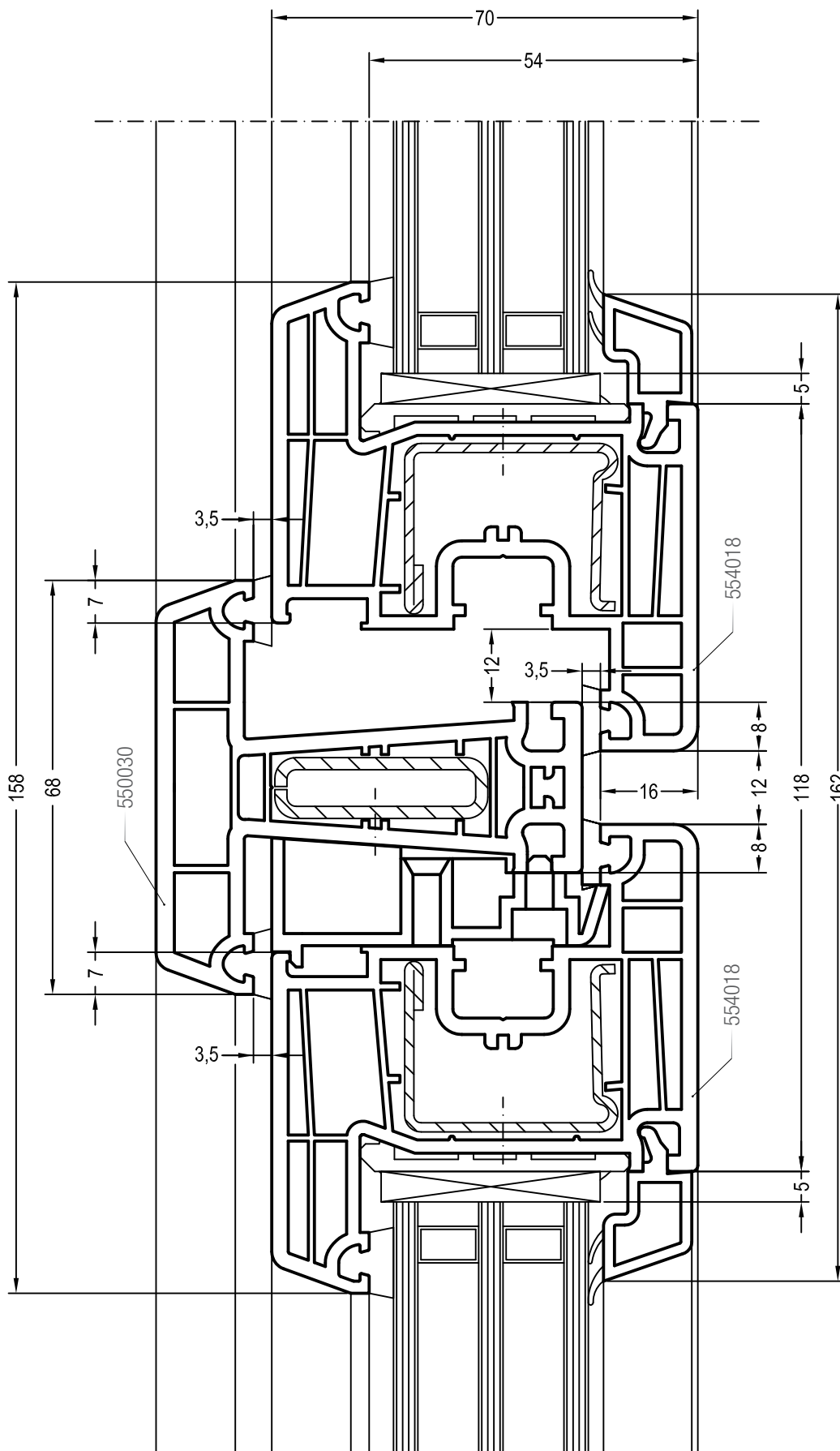
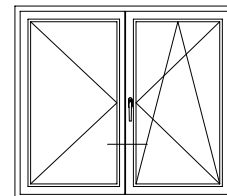

# Чертежи узлов

Створка Z 57 и ложный импост (арт. 550535)

Двухстворчатый безимпостный оконный блок

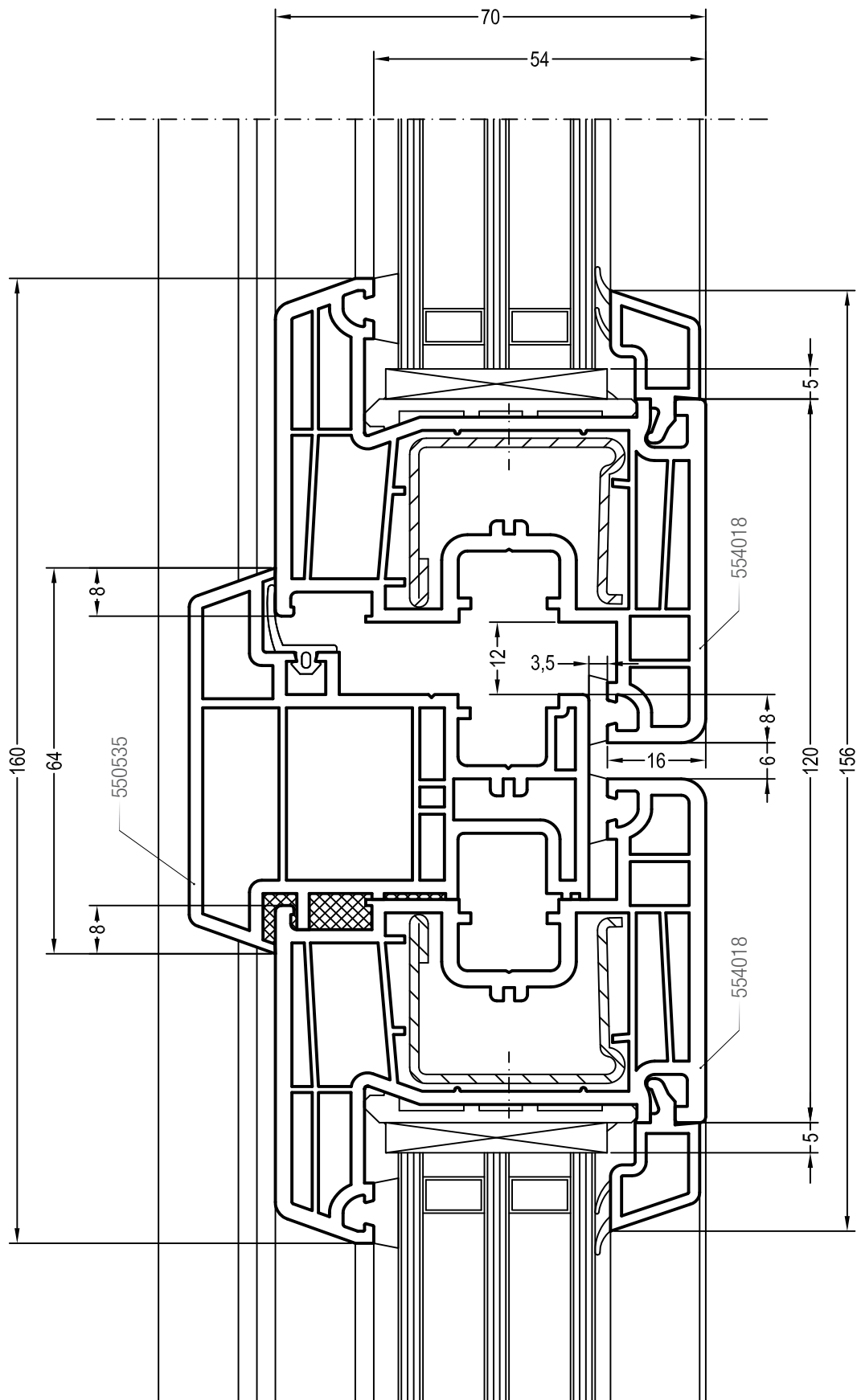
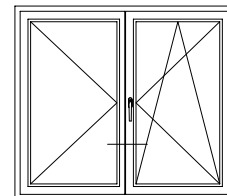





# Чертежи узлов

Створка Z 57 и штульп (арт. 550085)

Двухстворчатый безимпостный оконный блок

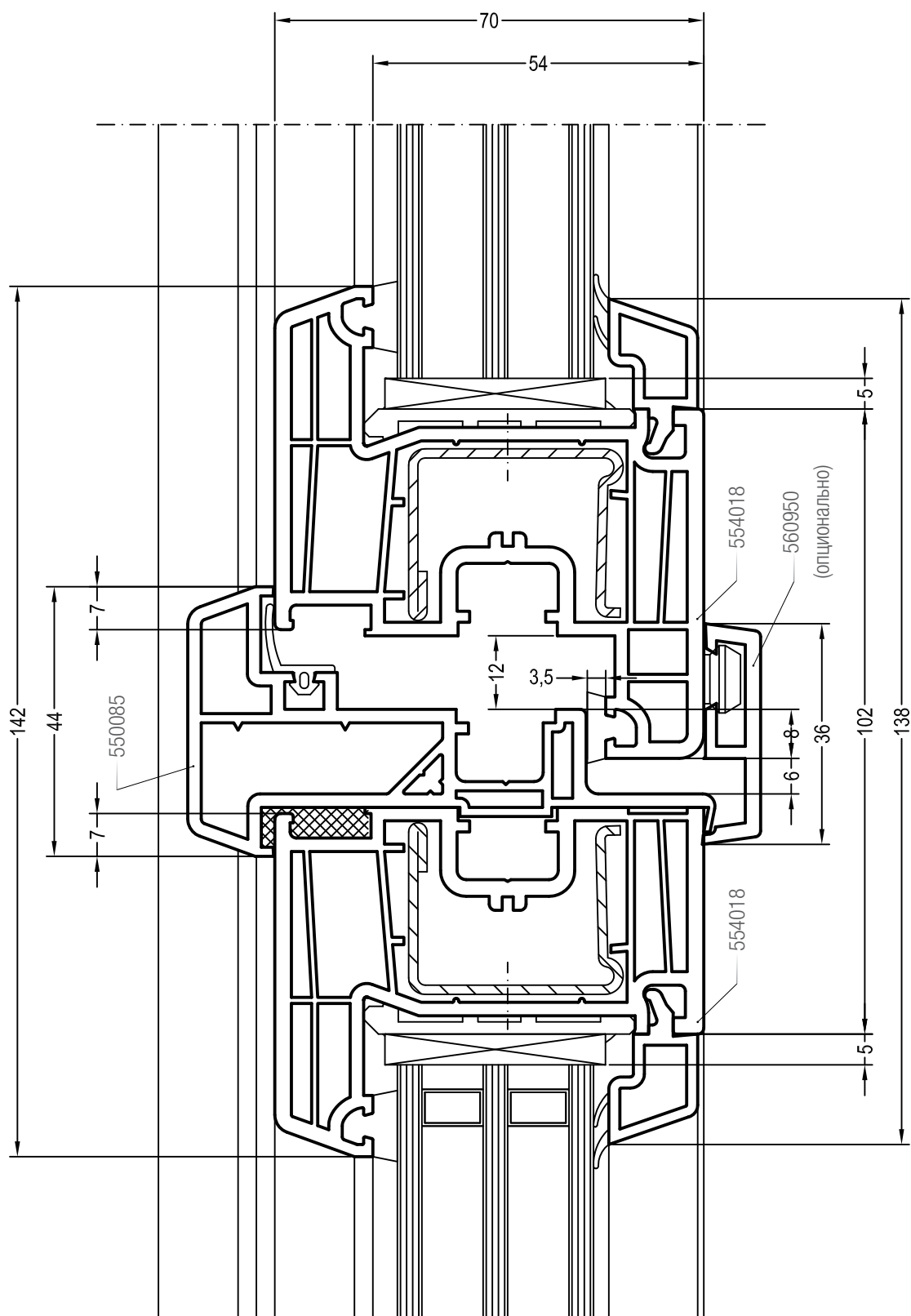
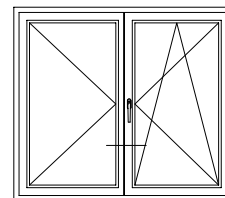

– Профиль штульпа арт. 550085 не предназначен для использования со створкой Z 58 (арт. 554038).

# Чертежи узлов

Створка Z 58 и импост 78

Одностворчатый оконный блок с глухой частью

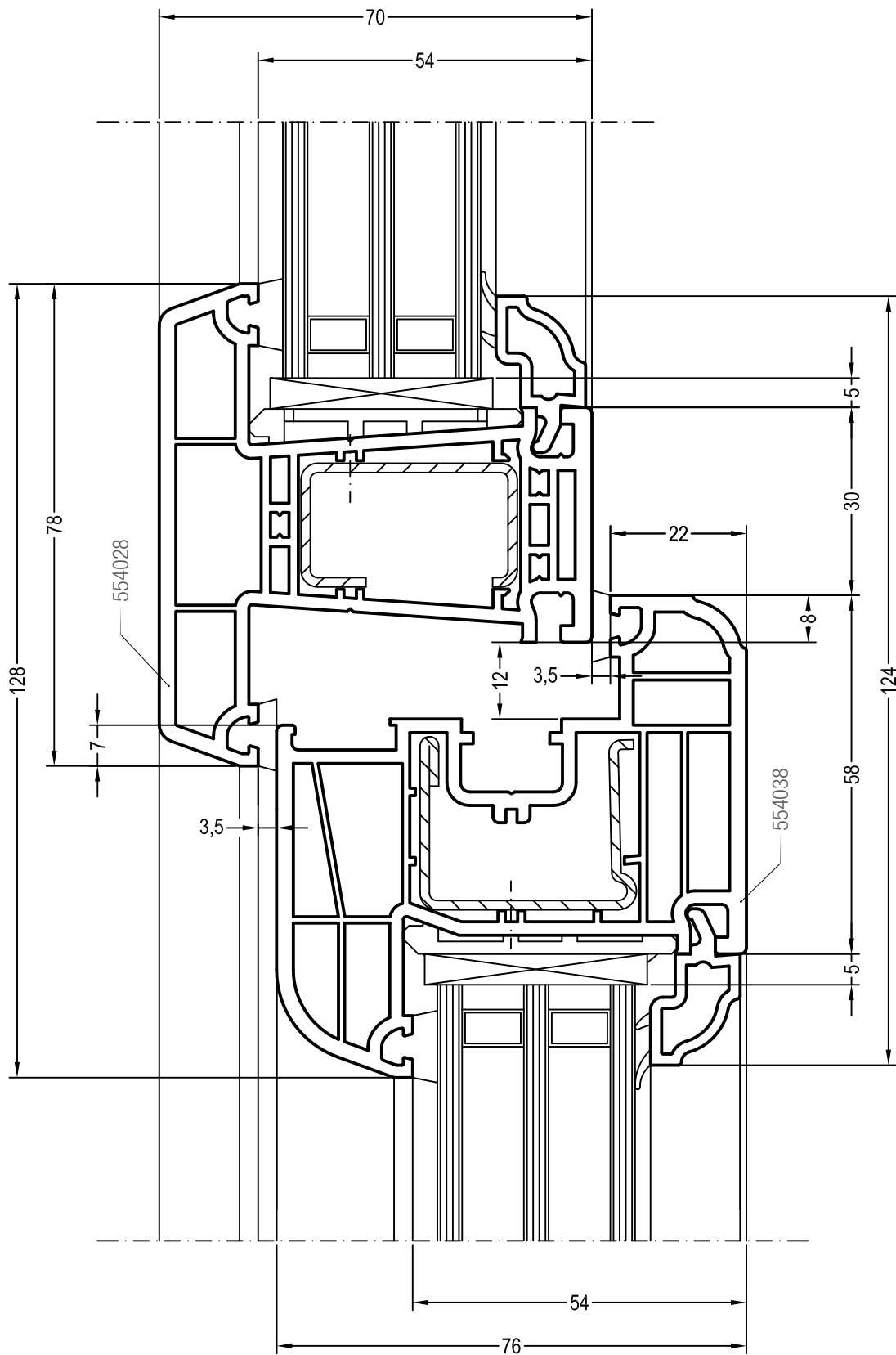
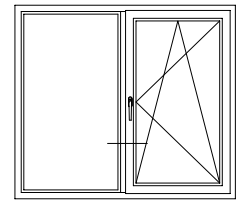



Чертежи узлов  
Импост 78  
Перемычка в створке (коробке)

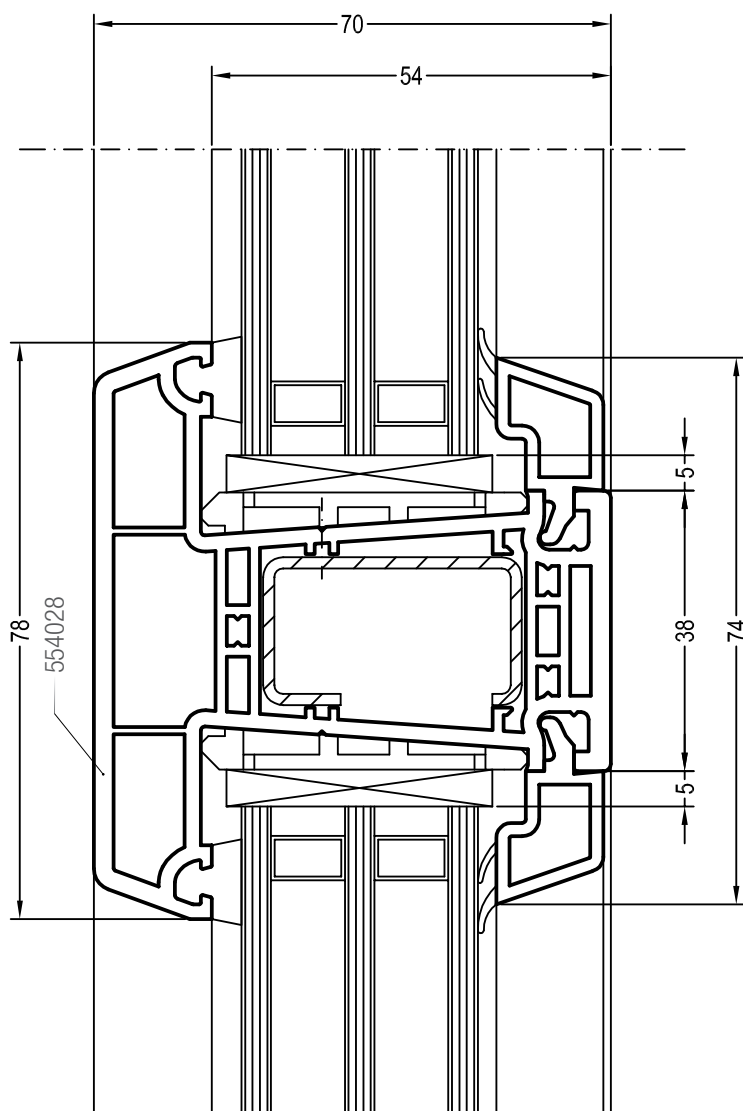
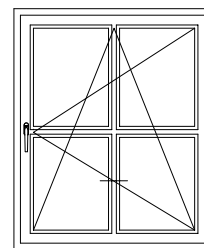



Чертежи узлов  
Горбылек 68  
Перемычка в створке (коробке)

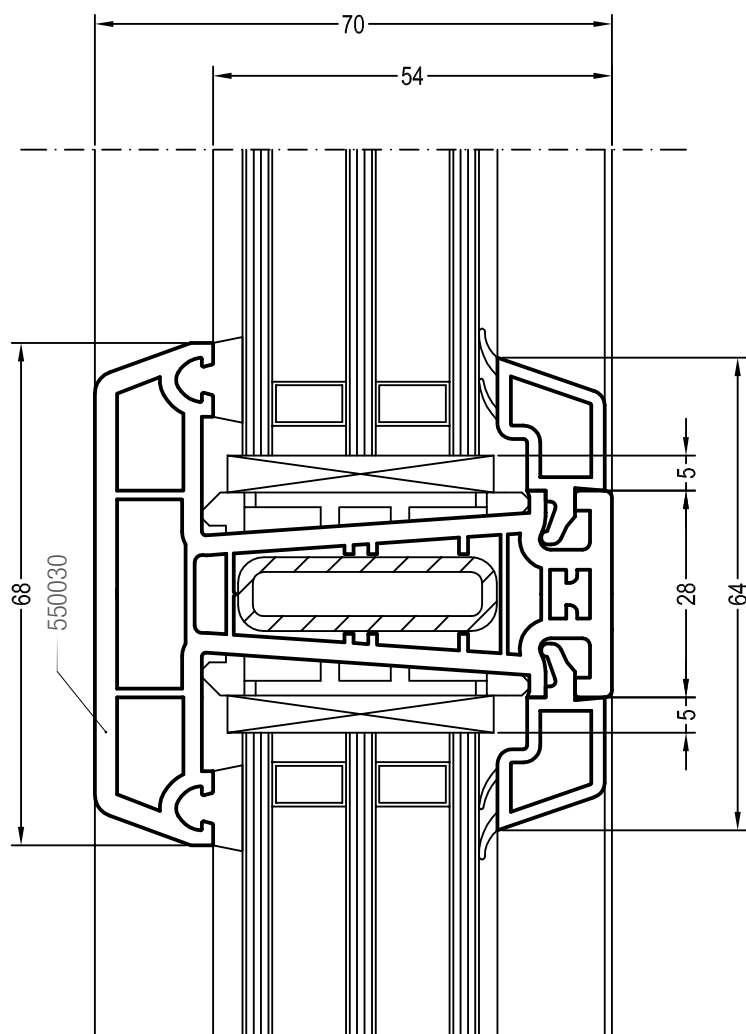
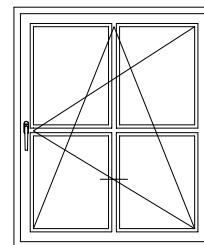

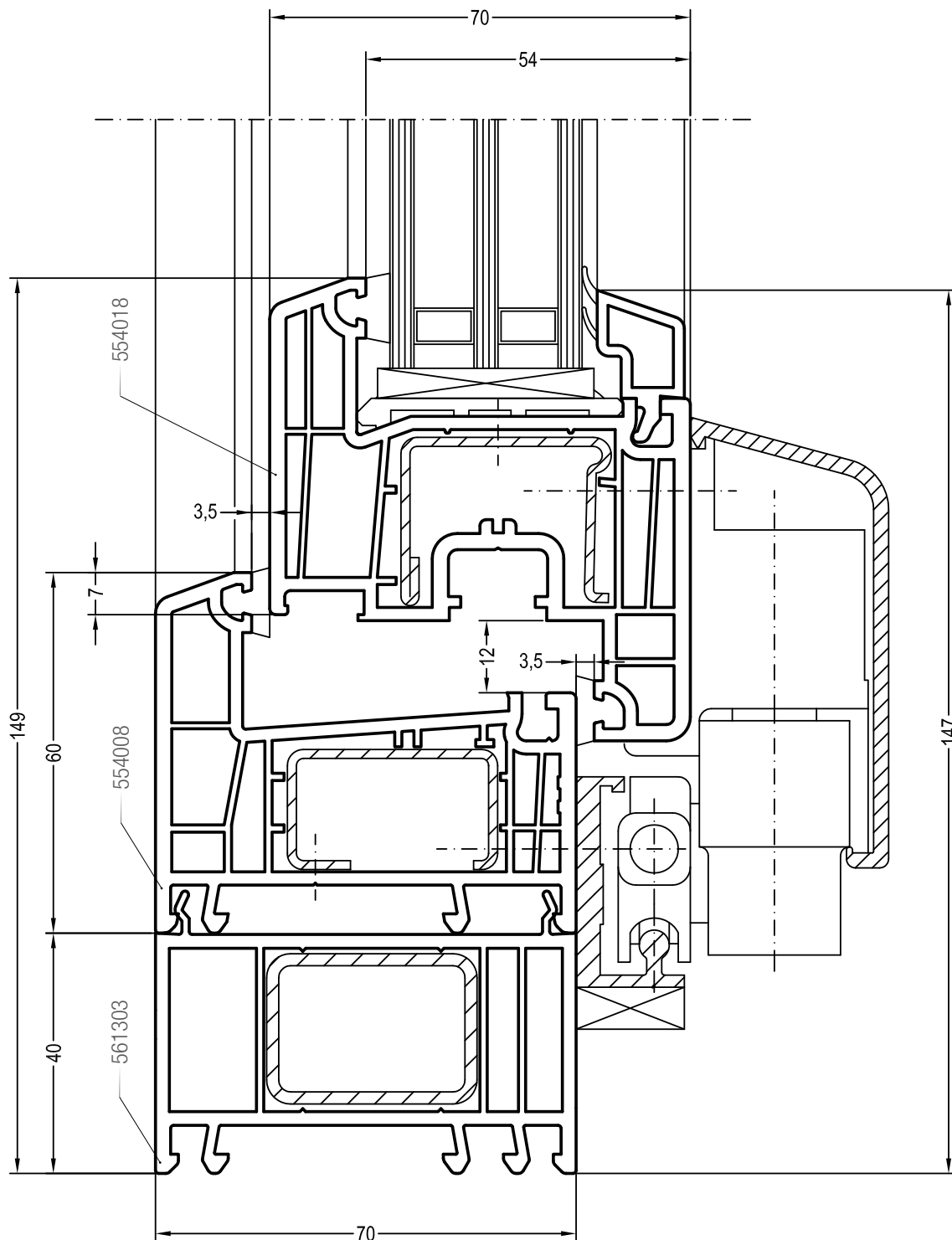
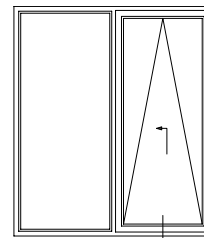

---

Наши практические устные и письменные технические консультации основываются на опыте и проводятся с полным знанием дела, но, тем не менее, не являются обязательными к выполнению указаниями. Находящиеся вне нашего влияния различные условия производства и эксплуатации исключают какие-либо претензии по нашим рекомендациям. Рекомендуется проверить, насколько пригоден для предусмотренного Вами использования продукт REHAU. Применение и использование, а также переработка продукта происходят вне нашего контроля и поэтому всецело попадают под Вашу ответ-

ственность. В случае возникновения вопроса об ответственности возмещение ущерба распространяется только на стоимость поставленного нами и использованного Вами товара. Наши гарантии распространяются на стабильное качество нашего продукта, выпускаемого согласно нашей спецификации и в соответствии с нашими общими условиями поставки и оплаты. Авторские права на документ защищены. Права, особенно на перевод, перепечатку, снятие копий, радиопередачи, воспроизведение на фотомеханических или других подобных средствах, а также сохранение на носителях данных, защищены.